

**Pioneer**  
Tools

**РУКОВОДСТВО  
ПОЛЬЗОВАТЕЛЯ**

**Master**



**Пылесос строительный**

**VC285C**



**Уважаемый покупатель!**

Благодарим Вас за выбор продукции, выпускаемой под торговой маркой **PIONEER**. Мы рады предложить вам изделия, разработанные и изготовленные в соответствии с высокими требованиями к качеству, функциональности и дизайну. Мы уверены, что вы будете довольны приобретением изделия нашей фирмы.

Перед началом эксплуатации прибора внимательно прочитайте данное руководство, в котором содержится важная информация, касающаяся вашей безопасности, а также рекомендации по правильному использованию прибора и уходу за ним.

Позаботьтесь о сохранности настоящего Руководства, используйте его в качестве справочного материала при дальнейшем использовании прибора.

**СОДЕРЖАНИЕ**

НАЗНАЧЕНИЕ .....	4
МЕРЫ ПРЕДОСТОРОЖНОСТИ И БЕЗОПАСНОСТИ.....	4
УСТРОЙСТВО ПЫЛЕСОСА И КОМПЛЕКТАЦИЯ .....	7
СБОРКА .....	8
ВЫБОР НАСАДКИ.....	9
ЭКСПЛУАТАЦИЯ.....	10
ЧИСТКА И УХОД.....	11
УСТРАНЕНИЕ НЕИСПРАВНОСТЕЙ .....	12
ТРАНСПОРТИРОВКА И ХРАНЕНИЕ.....	13
БЕЗОПАСНАЯ УТИЛИЗАЦИЯ.....	13
ТЕХНИЧЕСКИЕ ХАРАКТЕРИСТИКИ.....	13
ИНФОРМАЦИЯ О СЕРТИФИКАТЕ СООТВЕТСТВИЯ.....	14
СЕРВИСНОЕ ОБСЛУЖИВАНИЕ.....	14
УСЛОВИЯ ГАРАНТИЙНЫХ ОБЯЗАТЕЛЬСТВ.....	15
ГАРАНТИЙНЫЙ ТАЛОН .....	17

**ПРИМЕЧАНИЕ:**

*Все изображения в данном руководстве приведены в качестве примеров, реальное изделие может отличаться от изображения.*

## НАЗНАЧЕНИЕ

Строительный пылесос предназначен для уборки бытовых помещений от пыли, небольшого количества строительного и бытового мусора и влаги.

Пылесос имеет функцию выдува воздуха, позволяющую очистить электроинструмент и зону проведения работ.

Пылесос предназначен только для бытового применения, для личных, семейных и домашних нужд. Он не предназначен для использования в промышленных или коммерческих целях.

***Изготовитель не несет ответственности за любые повреждения и ущерб, возникшие в результате использования аппарата не по назначению.***

## МЕРЫ ПРЕДОСТОРОЖНОСТИ И БЕЗОПАСНОСТИ



Перед началом использования пылесоса внимательно ознакомьтесь с изложенными здесь мерами безопасности и предосторожности при использовании электроинструмента и строго выполняйте их в дальнейшем.

- Упаковочный материал, например, полиэтиленовые пакеты, следует хранить в недоступном для детей месте.
- Перед подключением прибора к электросети убедитесь в том, что напряжение, указанное на маркировке изделия, соответствует напряжению электросети. Подключайте пылесос к розетке, рассчитанной на ток не менее 10 А.
- Розетка должна находиться в непосредственной близости от пылесоса,

чтобы в случае необходимости можно было немедленно отключить прибор от электросети.

- При подключении прибора к электросети не рекомендуется использовать удлинитель, однако если это необходимо, то убедитесь, что удлинитель рассчитан на потребляемую пылесосом мощность.
- При подключении устройства к электрической сети не используйте переходники.
- Для дополнительной защиты в цепи питания целесообразно установить устройство защитного отключения (УЗО) с номинальным током срабатывания, не превышающим 30 мА. Для правильной установки УЗО обратитесь к специалисту.
- Рекомендуется регулярно чистить вилку питания от пыли, т.к. скопление пыли может привести к накоплению конденсата и последующему замыканию.
- Запрещается использовать прибор при наличии повреждений, в т. ч. если поврежден шнур питания.
- Следует немедленно отключить пылесос от электросети и прекратить его использование в следующих случаях:
  - корпус с двигателем сильно нагревается;
  - пылесос странно себя ведет, например двигатель работает слишком быстро и/или шумно;
  - запахло горелым;
  - при прикосновении к шнуру питания или металлическим частям прибора чувствуются удары электричеством;

- устройство не работает как следует, повреждено, влажное или упало в воду.

Обратитесь в авторизованный сервисный центр производителя для проверки и ремонта.

- Во избежание поражения электрическим током запрещается использовать прибор в помещениях с высокой влажностью (например, в ванной комнате, в сырых подвальных помещениях), в непосредственной близости от душа, ванны, умывальника, кухонной раковины, бассейна, других емкостей с водой или источников влаги.
- Запрещается погружать корпус пылесоса в воду или другую жидкость. Запрещается разбрызгивать на пылесос воду или другие жидкости. Следите, чтобы вода не попала внутрь корпуса и на электронные компоненты прибора.
-  При подключении к электросети и во время работы запрещается прикасаться к сетевой вилке и шнуру питания мокрыми руками.
- Запрещается оставлять включенный пылесос без присмотра.
- Всегда следует отключать пылесос от сети, если вы не пользуетесь им, а также перед его разборкой или чисткой.



При отключении пылесоса от электросети запрещается тянуть за шнур питания. Беритесь за вилку.

- Запрещается ставить пылесос на шнур питания.
- Следите, чтобы шнур питания не перегибался, не пережимался и не соприкасался с горячими или острыми

предметами. Не допускайте повреждения изоляции сетевого шнура.

- Если насадка, удлинительная трубка, шланг или всасывающее отверстие пылесоса засорились, немедленно отключите пылесос, удалите мусор и снова включите пылесос.
- Во время уборки воды следите за ее уровнем. Если бак переполнится, для защиты двигателя от попадания в него воды поплавков заблокирует всасывающее отверстие фильтра. В результате сила всасывания резко уменьшится, двигатель пылесоса начнет сильно шуметь и может выйти из строя. В этом случае следует немедленно выключить пылесос и слить воду.
- Перемещайте пылесос, удерживая его за ручку пылесоса. Не тяните пылесос за гибкий шланг. Регулярно проверяйте состояние гибкого шланга. Не используйте шланг, если он поврежден.
- Запрещается передвигать пылесос, если замки не закрыты.



Во время работы пылесос должен находиться в устойчивом вертикальном положении. Будьте особенно внимательны, если в баке есть вода, т.к. в случае падения она может попасть в двигатель и вызвать его повреждение.

- Следите за устойчивостью пылесоса на неровных поверхностях, в том числе на лестнице.
- Запрещается убирать с помощью пылесоса:



острые предметы, осколки стекла, иголки,

канцелярские кнопки, скрепки и т.п.;

-  слишком крупные предметы. Если воздухозаборное отверстие заблокируется, это приведет к перегреву и выходу двигателя из строя;

-  горящие спички, угольки, непотушенные окурки, горящий или тлеющий мусор, золу и т.п.;

- большое количество известковой или асбестовой пыли, гипсового или графитового порошка, порошка из огнетушителя, экскременты животных, т.к. они могут засорить вентиляционную системы пылесоса, что приведет к повреждению двигателя;

- краситель, используемый в принтерах или копировальных машинах;

-  ядовитые, агрессивные, разъедающие, взрывоопасные, воспламеняющиеся вещества, химические растворители. Не пользуйтесь пылесосом в местах, где могут находиться такие жидкости или их пары.

- Не используйте устройство в местах вероятной утечки горючих газов или при обнаружении запаха газа.

- Запрещается пылесосить человека или животных.

-  Запрещается подвергать пылесос воздействию высоких температур. Не оставляйте и не используйте прибор вблизи от нагревательных приборов и источников тепла (например,

радиаторов или печей отопления) или под прямыми солнечными лучами.

- Используйте пылесос только для уборки жилых помещений при температуре от 0°C до +40°C.

- Запрещается эксплуатировать пылесос на улице.

- Следует регулярно проверять состояние фильтров и проводить их очистку.

- Запрещается использовать пылесос без фильтров, в противном случае пыль и мусор могут попасть в двигатель.

- Запрещается перекрывать воздуховыпускные отверстия.

- Не следует непрерывно использовать пылесос более 30 минут, в противном случае срок его службы может сократиться.

- Не допускайте застоя воды в баке.

- Запрещается использовать для очистки пылесоса агрессивные химические растворители или абразивные чистящие средства.

- Запрещается разбирать, вносить изменения в конструкцию или ремонтировать пылесос самостоятельно.

- Запрещается использование каких-либо аксессуаров, кроме рекомендованных производителем.

- При возникновении неполадок обращайтесь в авторизованные сервисные центры. Неквалифицированный ремонт может стать причиной несчастного случая или травмы пользователя, а кроме того приводит к лишению вас права на гарантийное обслуживание.

- Храните пылесос в недоступном для детей месте. Не допускайте

использования пылесоса в качестве игрушки.

- Данный пылесос не предназначен для использования людьми с ограниченными физическими, сенсорными или умственными возможностями, в т. ч. маленькими детьми, а также людьми с недостаточными знаниями и опытом эксплуатации электроприборов, если им не были даны достаточные разъяснения и за ними не присматривают лица, ответственные за их безопасность.



**Несоблюдение перечисленных требований по эксплуатации и хранению лишает вас права на гарантийное обслуживание. Производитель не несет ответственности за повреждения или ущерб, возникшие вследствие неправильной эксплуатации прибора, использования его не по назначению или несоблюдения мер предосторожности и безопасности.**

## УСТРОЙСТВО ПЫЛЕСОСА И КОМПЛЕКТАЦИЯ

Откройте коробку и убедитесь, что все комплектующие и аксессуары имеются в наличии в исправном состоянии:

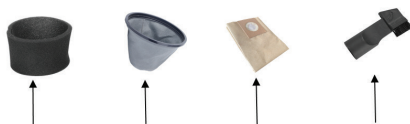

1. Составная пластмассовая удлинительная трубка
2. Ручка для перемещения
3. Выключатель питания с защитой от влаги
4. Моторный отсек
5. Пластмассовый гибкий шланг
6. Щетка для сухой и влажной уборки
7. Роликовое колесо
8. Основание пылесоса
9. Бак из нержавеющей стали
10. Всасывающее отверстие
11. Защелка крепления крышки
12. Верхняя крышка бака
13. Губчатый фильтр
14. Фильтр пылесборника из нетканого материала
15. Бумажный мешок пылесборника
16. Комбинированная насадка для уборки труднодоступных мест и чистки мягкой мебели

## СБОРКА

**Запрещается подключать пылесос к электросети, если он не полностью собран.**

В случае необходимости смонтируйте колеса на основании пылесоса. Для этого вставьте до упора штыри четырех колес в отверстия в основании пылесоса.

Установите основание пылесоса колесами на пол и установите бак пылесоса на его основание.

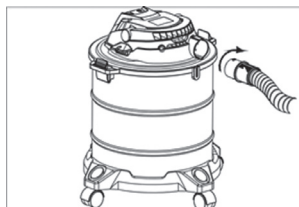

Чтобы использовать функцию выдува, аналогичным образом присоедините наконечник гибкого шланга к отверстию выдува на верхней крышке.

### Присоединение и снятие гибкого шланга

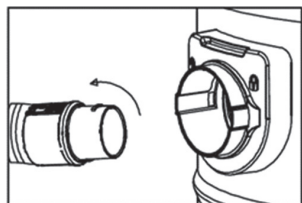

Совместите выступы на наконечнике гибкого шланга с пазами на всасывающей отверсти пылесоса. Вставьте наконечник в отверстие до упора и поверните его по часовой стрелке. Убедитесь, что шланг надежно зафиксирован.

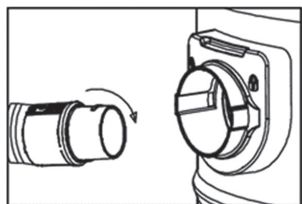

Чтобы отсоединить гибкий шланг от пылесоса, поверните наконечник гибкого шланга против часовой стрелки и выньте наконечник из всасывающего отверстия пылесоса.

### Установка фильтра пылесборника из нетканого материала

Откройте две боковые защелки и снимите верхнюю крышку бака с моторным отсеком. Уложите фильтр пылесборника резиновым уплотнителем по верхней кромке бака для сбора мусора. Закройте крышку бака и закрепите ее защелками. Использование бумажного мешка пылесборника.



Для дополнительной фильтрации пыли и для облегчения удаления мусора из бака пылесоса можно воспользоваться бумажным мешком пылесборника. Мешок надевается резиновым уплотнителем своего входного отверстия непосредственно на трубку всасывающего механизма пылесоса внутри бака.

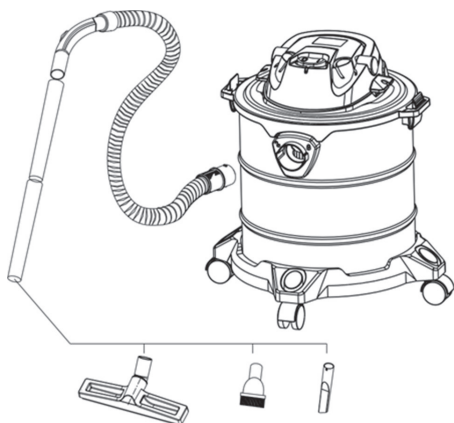

**Порядок сборки для уборки**

К ручке гибкого шланга присоедините составную пластмассовую удлинительную трубку. В зависимости от выполняемых работ можно установить одну, две или три секции трубки. На свободный конец удлинительной трубки установите подходящую насадку.

**Сборка для уборки жидкости**

Если вы собираетесь убирать жидкость, снимите и переверните крышку бака с моторным отсеком. Дополнительно установите губчатый фильтр на водяной клапан перед отсеком двигателя. Установите крышку назад на бак и закрепите ее защелками.

**ВНИМАНИЕ:**

*При проведении уборки жидкости не устанавливайте внутри бака бумажный фильтр пылесборника!*

**ВЫБОР НАСАДКИ****Насадка-щетка для сухой и влажной уборки**

Используйте щетку для сухой и влажной уборки для уборки пола, ковров и для уборки разлитой воды.

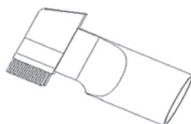
**Насадка для уборки труднодоступных мест и чистки мягкой мебели**

С убранный щеткой используйте узкую насадку для уборки углов, батарей, узких пространств между мебелью и стенами и других труднодоступных мест.

С откинутой на ней щеткой эта же насадка может использоваться для уборки мягкой мебели, портьер, занавесок, торшеров.

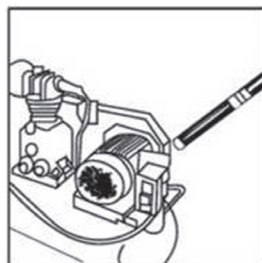
**Режим выдува**

При использовании пылесоса в режиме выдува используйте трубку без насадки.

## ЭКСПЛУАТАЦИЯ

1. Убедитесь, что замки корпуса закрыты и пылесос отключен выключателем питания. Подключите вилку питания к электрической розетке.
2. Выключателем питания включите пылесос.
3. По окончании работы отключите пылесос выключателем питания.
4. Отключите вилку питания от розетки.

### ПРИМЕЧАНИЕ:

*Если во время уборки мощность всасывания стала низкой, проверьте, возможно, переполнен пылесборник, засорились фильтры или какой-либо предмет застрял в насадке, трубке или шланге.*



### ВНИМАНИЕ:

*При проведении уборки жидкости следите за ее уровнем в баке пылесоса. Если бак переполнится, для защиты двигателя от попадания в него воды поплавок заблокирует всасывающее отверстие фильтра. В результате двигатель пылесоса начнет сильно шуметь, а сила всасывания резко уменьшится. В этом случае следует немедленно выключить пылесос и слить воду.*

*Защитное устройство также срабатывает, если пылесос переворачивается.*

*Запрещается продолжать использование пылесоса после срабатывания защитного устройства, это приведет к повреждению пылесоса и другим опасным последствиям.*

## ЧИСТКА И УХОД



1. Выключите пылесос и отсоедините шнур питания от электросети. Раскройте замки и снимите верхнюю крышку с двигателем, взявшись за ручку. Извлеките нетканый фильтр. Если вы проводили сухую уборку и бумажный пылесборник заполнен, достаньте пылесборник, выбросьте в мусорное ведро. Очистите бак от пыли. Очистите внешнюю поверхность корпуса пылесоса, удлинительные трубки и гибкий шланг слегка влажной тканью. При необходимости можно использовать мягкое моющее средство. Не используйте для очистки агрессивные химические растворители или абразивные чистящие средства, они могут повредить внешнюю поверхность.
2. Если вы проводили уборку жидкости, слейте воду. Снимите губчатый фильтр и вымойте его под краном прохладной или теплой (не горячей!) водой. Вымойте нетканый фильтр под краном прохладной водой.
3. Дайте нетканому фильтру (и губчатому фильтру) полностью высохнуть в течение 24 часов естественным способом. Запрещается сушить фильтры с помощью фена или на батарее отопления.
4. Установите новый пылесборник. Установите нетканый фильтр. Установите на бак верхнюю крышку с двигателем и закройте защелки.

## УСТРАНЕНИЕ НЕИСПРАВНОСТЕЙ

При возникновении неисправности для ее устранения воспользуйтесь рекомендациями из таблицы ниже. Если неисправность не устраняется, не пытайтесь самостоятельно чинить неисправный прибор, а обратитесь в авторизованный сервисный центр.

Неисправность	Причины	Способы устранения
Пылесос не включается.	Отсутствует питание.	Убедитесь, что пылесос подключен к электрической розетке, контакт вилки в розетке надежный, розетка исправна.
Уменьшилась сила всасывания.	Шланг, трубка или насадка засорились.	Выключите пылесос и устраните засор.
	Засорился нетканый или бумажный фильтр.	Проведите чистку нетканого фильтра или замените бумажный фильтр.
	Не закрыт корпус.	Закройте корпус обоими замками.
	Бак пылесоса переполнен водой.	Немедленно выключите пылесос и слейте воду.
Пылесос слишком сильно шумит.	Засорился нетканый или бумажный фильтр.	Проведите чистку нетканого фильтра или замените бумажный фильтр.
	Шланг, трубка или насадка засорились.	Выключите пылесос и устраните засор.
	Бак пылесоса переполнен водой.	Немедленно выключите пылесос и слейте воду.
	Пылесос наклонен.	Немедленно верните пылесос в устойчивое вертикальное положение.

## ТРАНСПОРТИРОВКА И ХРАНЕНИЕ

- Транспортировку приборов проводят всеми видами транспорта в соответствии с правилами перевозки грузов, действующими на транспорте конкретного вида.
- При перевозке прибора используйте оригинальную заводскую упаковку. Прибор должен быть надежно зафиксирован в упаковке. Оберегайте прибор от ударов и падения. Упаковка с прибором должна быть надежно зафиксирована стропами, ремнями или сеткой во избежание ее перемещений во время транспортировки.
- Транспортировка приборов должна исключать возможность непосредственного воздействия на них атмосферных осадков и агрессивных сред.
- Перед тем, как убрать прибор на хранение проведите полную чистку и дайте высохнуть всем деталям. Насадки пылесоса могут храниться установленными в специальные посадочные места на основании пылесоса.
- Приборы необходимо хранить в закрытом сухом и чистом помещении при температуре окружающего воздуха не ниже  $-20^{\circ}\text{C}$  и не выше  $+50^{\circ}\text{C}$ , с относительной влажностью не выше 80% и отсутствии в окружающей среде кислотных и других паров, отрицательно влияющих на материалы приборов.

## БЕЗОПАСНАЯ УТИЛИЗАЦИЯ



Ваше устройство спроектировано и изготовлено из высококачественных материалов и компонентов, которые можно утилизировать и использовать повторно.

Если товар имеет символ с зачеркнутым мусорным ящиком на колесах, это означает, что товар соответствует Европейской директиве 2002/96/EC.

Ознакомьтесь с местной системой раздельного сбора электрических и электронных товаров. Соблюдайте местные правила.

Утилизируйте старые устройства отдельно от бытовых отходов.

Правильная утилизация вашего товара позволит предотвратить возможные отрицательные последствия для окружающей среды и человеческого здоровья.

## ТЕХНИЧЕСКИЕ ХАРАКТЕРИСТИКИ

Напряжение питания:  $\sim 220-240\text{ В}$ , 50 Гц  
 Максимальная потребляемая мощность: 1400 Вт  
 Максимальное разряжение:  $\geq 19\text{ кПа}$   
 Объем бака для сбора мусора: 20 л  
 Уровень шума:  $\leq 78\text{ дБ}$   
 Длина шнура питания: 3 м  
 Класс электробезопасности: Класс I  
 Вес: 4,5 кг

### ПРИМЕЧАНИЕ:

*Производитель оставляет за собой право на внесение изменений в конструкцию, дизайн и комплектацию изделия без дополнительного уведомления об этих изменениях.*

## ИНФОРМАЦИЯ О СЕРТИФИКАТЕ СООТВЕТСТВИЯ

Товар сертифицирован.

Товар соответствует требованиям нормативных документов:

ТР ТС 004/2011 «О безопасности низковольтного оборудования»;

ТР ТС 020/2011 «Электромагнитная совместимость технических средств»;

ТР ТС 037/2016 «Об ограничении применения опасных веществ в изделиях электротехники и радиоэлектроники».

При отсутствии копии нового сертификата в коробке спрашивайте копию у продавца.

Полную информацию сертификате соответствия вы можете получить у продавца или на сайте [pioneer-bt.ru](http://pioneer-bt.ru).



Изготовитель:

ПИОНИР ХАЙ ТЕХНОЛОДЖИ ЛИМИТЕД.

Адрес: Офис Б 21/Ф Квонг Фат Хонг здание 1, Рамсей ст, Шеунг Ван, Гонконг.

PIONEER HIGH TECHNOLOGY LIMITED.

Add: Flat B 21/F Kwong Fat Hong BLDG 1 Rumsey St, Sheung Wan, Hong Kong.

Сделано в Китае.

Импортер/организация, уполномоченная на принятие претензий на территории России:

ООО «СЕРВИС-ВИП». 144009,

Московская область, г. Электросталь,

ул. Корнеева, д. 6б, оф. 203.

*указывается на дополнительной наклейке, размещенной на упаковке изделия.*

Дата производства указана на упаковке или изделии.

Срок службы изделия – 3 года.

Гарантийный срок – 1 год.

Гарантийное обслуживание осуществляется согласно прилагаемому гарантийному талону. Гарантийный талон и инструкция по эксплуатации являются неотъемлемыми частями данного изделия.

## СЕРВИСНОЕ ОБСЛУЖИВАНИЕ

Благодарим Вас за приобретение продукции **PIONEER**. Мы рады предложить Вам изделия, разработанные и изготовленные в соответствии с высокими требованиями к качеству, функциональности и дизайну. Мы уверены, что Вы будете довольны приобретением изделия от нашей фирмы. В случае если ваше изделие марки **PIONEER** будет нуждаться в техническом обслуживании, просим вас обращаться в один из авторизованных сервисных центров (далее – АСЦ). С полным списком АСЦ и их точными адресами вы можете ознакомиться на сайте [pioneerbt.ru](http://pioneerbt.ru), [pioneer-tools.ru](http://pioneer-tools.ru).

\* Данные могут быть изменены в связи со сменой изготовителя, продавца, производственного филиала, импортера в РФ. В случае изменения данных актуальная информация

## УСЛОВИЯ ГАРАНТИЙНЫХ ОБЯЗАТЕЛЬСТВ

Срок гарантии составляет 12 месяцев.

1. Гарантийные обязательства действуют в рамках законодательства о защите прав потребителей и регулируются законодательством страны, на территории которой они предоставлены, и только при условии использования изделия исключительно для личных, семейных или домашних нужд.
2. Недостатки товара, обнаруженные в период срока службы, устраняются уполномоченными на это авторизованными сервисными центрами (АСЦ). В течение гарантийного срока устранение недостатков производится бесплатно при предъявлении оригинала заполненного гарантийного талона и документов, подтверждающих факт и дату заключения договора розничной купли-продажи (кассовый чек и т. п.). В случае отсутствия указанных документов гарантийный срок исчисляется со дня изготовления товара.
3. В документе о продаже должна быть указана информация: полное название модели техники, дата продажи и название торговой организации.
4. Обслуживание техники производится только в чистом виде, без следов самостоятельного вскрытия.
5. Гарантия не включает в себя подключение, техническое и иное профилактическое обслуживание.
6. Изготовитель не несет ответственности за возможный вред, прямо или косвенно нанесенный своей продукцией людям, домашним животным, имуществу в случае, если это произошло в результате несоблюдения правил и условий эксплуатации, хранения, транспортировки или установки изделия; умышленных или неосторожных действий потребителя или третьих лиц.
7. Гарантийные обязательства не распространяются на перечисленные ниже принадлежности изделия, если их замена предусмотрена конструкцией, либо не связана с разборкой изделия.
  - На сменную оснастку и элементы её крепления к инструменту (пилки, ножи, диски, сверла, буры, фрезы, шлифовальную оснастку, направляющие шины, цепи, цанги, ведущие звездочки, кулачковые патроны, детали держателя сменной оснастки перфораторов и отбойных молотков, подошвы шлифовальных машин и т.п.).
  - На быстроизнашивающиеся детали (контактные графитовые щетки, приводные ремни и колеса, уплотнители, прокладки, сальники, амортизаторы, защитные кожухи, дополнительные рукоятки, направляющие и опорные ролики, храповые колеса, кроме случаев, когда повреждение быстроизнашивающейся детали является следствием дефекта деталей или качества сборки инструмента).
8. Не подлежат гарантийному обслуживанию изделия с дефектами, возникшими вследствие:
  - Механических повреждений корпуса (трещин, сколов, вмятин и т. д.); механических повреждений изоляции электрического кабеля, повреждения (изгиба) вала кулачкового патрона;
  - Тепловых и иных повреждений, вызванных воздействием агрессивной среды и высокой температуры, возникших по причине неправильной эксплуатации с нарушением правил, изложенных в руководстве по эксплуата-

тации, небрежного обращения или несчастного случая;

- Попаданием инородных тел внутрь техники через вентиляционные отверстия, блокировкой полости воздушных отверстий, полости ребер охлаждения двигателя отходами обрабатываемого материала или насекомыми;
- Действия третьих лиц или непреодолимой силы (стихия, пожар, молния и т. д.);
- Внесения не санкционированных изготовителем конструктивных или схемотехнических изменений, как самостоятельно, так и неуполномоченными лицами, о чем свидетельствуют, неправильная сборка корпусных деталей, отсутствие комплектующих внутри корпуса инструмента; наличие характерных следов на крепежных винтах в виде заломов на шлицах (в случае, когда обращение в сервисный центр производится впервые); самостоятельная смазка деталей инструмента, кроме случаев, указанных в инструкции по эксплуатации.
- При наличии следов ржавчины на поверхности металлических деталей внутри корпуса инструмента вследствие небрежного хранения и эксплуатации.
- При отклонении параметров электрических сетей от Государственных Технических Стандартов (ГОСТов);
- При неисправностях, возникших вследствие перегрузки инструмента, повлекшей выход из строя деталей электродвигателя, или других узлов и деталей. К безусловным признакам перегрузки относятся: появление цветов побежалости на поверхности металлических деталей; деформация

или оплавление пластмассовых деталей и узлов инструмента; повреждение (потемнение или обугливание) изоляции проволоки в обмотках катушек статора и ротора; обугливание изоляции обеих катушек статора из-за перегрева электрического двигателя;

- При неисправностях, возникших вследствие естественного нормального износа изделия или несвоевременного обслуживании инструмента (периодичность обслуживания инструмента при номинальных нагрузках, ресурс контактных щеток);
  - При эксплуатации инструмента с явными признаками неисправности (падение мощности, посторонний шум и повышенные вибрации, появление характерного запаха гари); эксплуатация инструмента с режущей оснасткой, имеющей явные повреждения или не соответствующая типу или мощности инструмента.
  - Использования изделия не по назначению, в промышленных или коммерческих целях, в связи с приобретением товаров в целях удовлетворения потребностей предприятий, учреждений, организаций.
  - При отсутствии, повреждении или изменении серийного номера, года выпуска, на инструменте или в гарантийном талоне или при их несоответствии.
9. Срок гарантийного обслуживания продлевается на время нахождения инструмента в гарантийном ремонте.

Все поля в гарантийном талоне (информация о продавце, подпись покупателя) должны быть заполнены!



## ГАРАНТИЙНЫЙ ТАЛОН

Изделие	Пылесос строительный Pioneer		
Модель	VC285C		
Серийный номер Serial Number			
Версия Version	V1Z11	Дата производства Production Date	11.2023
Срок гарантии	12 месяцев	Дата продажи	
Фирма продавец			
Адрес фирмы продавца			
Телефон фирмы продавца			
Печать фирмы продавца		Подпись продавца	

Изделие проверено, укомплектовано согласно инструкции, механических повреждений не имеет. Претензий нет. С условиями гарантийного обслуживания согласен.





